



## videofoon (bedraad) gebruikershandleiding



- dank dat u ons produkt aangeschaft heeft.
- om optimaal gebruik te kunnen maken van deze Videofoon adviseren wij u deze handleiding nauwkeuring door te lezen.

# Inhoud

1. Inhoud .....	pagina 1
2. algemene beschrijving .....	pagina 2
3. instellingen en knopbediening .....	pagina 3
4. beschrijving van elk onderdeel .....	pagina 4
5. installatie camera .....	pagina 5
6. installatie camera .....	pagina 6
7. installatie monitor .....	pagina 7
8. bedrading naar elektrisch slot .....	pagina 8
9. bedrading naar SuperJack printplaat .....	pagina 9
10. gebruiksinstructies .....	pagina 10
11. technische specificaties .....	pagina 11
12. veiligheid en waarschuwingen .....	pagina 12

# Algemene beschrijving

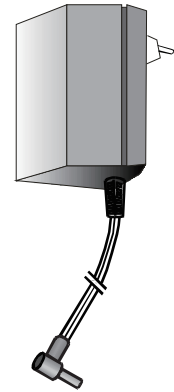
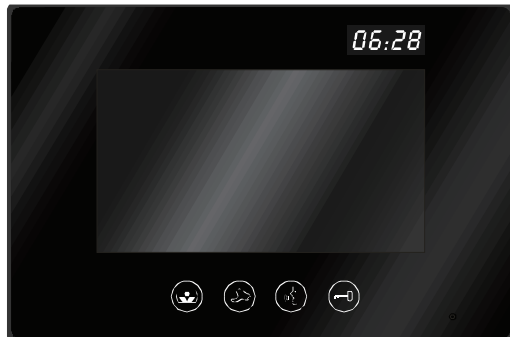

De **SuperJack** videofoon is een nieuw ontworpen Video kleuren systeem met een 7" TFT LCD touch scherm.

De belangrijkste eigenschap van dit produkt is het super dunne ontwerp van slechts 19 mm dikte en de bediening door "touch" knoppen. Deze knoppen hoeven alleen maar aangeraakt te worden om het systeem te bedienen.

Raak de "view" knop aan en de bezoeker komt in beeld,

Raak de " Lock" knop aan het slot of de hekopener wordt bediend,

Raak het " Intercom symbool " aan en u kunt met de bezoeker spreken en ook 's nachts, echter vanwege de infra rood sensors, zullen de beelden 's nachts niet helemaal helder zijn.

Het produkt heeft een fraaie uitstraling , is praktisch en betrouwbaar, gemakkelijk te installeren, gemakkelijk in gebruik en kan in vele toepassingen gebruikt worden en is het ideale middel om dieven buiten de deur te houden, toepasbaar bij alle toegangen.



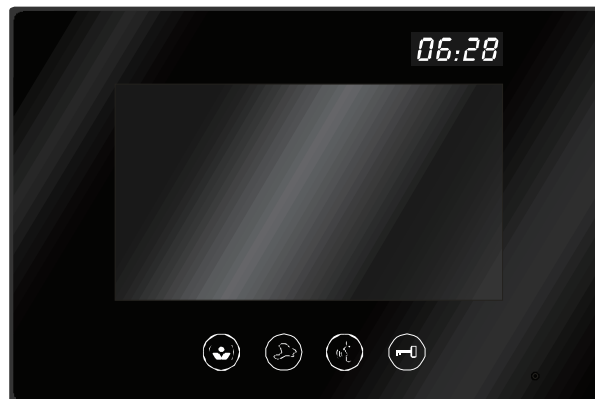

Lees a.u.b. deze handleiding nauwkeurig door en u zult bekend worden met het gebruik en toepassing van deze videofoon en een goed gebruik garanderen.

# Instellingen en knopbediening



## 06:28 tijd instellen

In “stand-by” positie:

1. druk de  langere tijd in. De tijd aanduiding zal knipperen
2. druk de  in om de tijd in te stellen, van links naar rechts de uren en de minuten
3. druk de  /  in om de tijd te wijzigen
4. druk de  in om de instellingen vast te leggen en het programma te verlaten



druk  knop in, u ziet in de LED klok display “SEE-”



druk  knop in, u ziet “ALA-”



druk  knop in, u ziet “SP--” en er is communicatie met de bezoeker



druk  knop in, u ziet “LOC” om het hek te bedienen



# Beschrijving van elk onderdeel

## Monitor

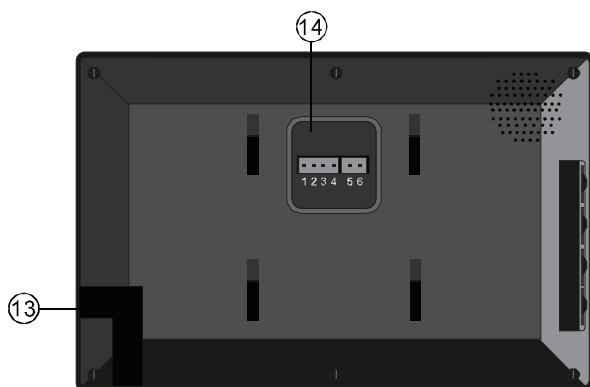
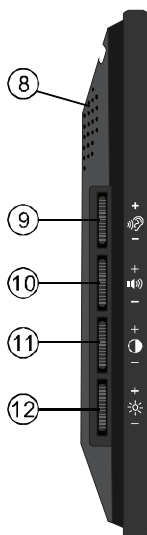
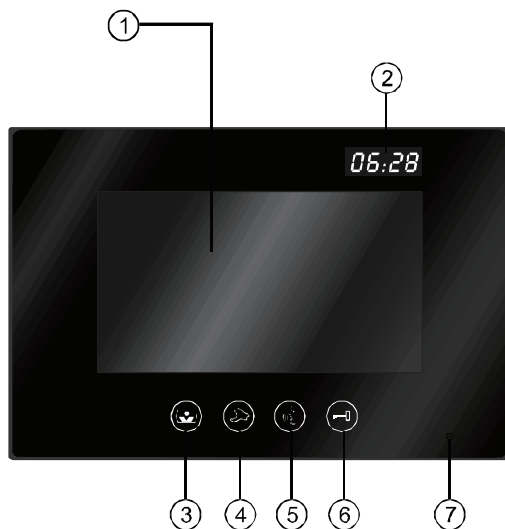

1. 7" TFT LCD scherm
2. klok
3. beeld
4. alarm
5. spreken
6. slot/hek bediening
7. microfoon
8. speaker
9. ring toon
10. volume
11. contrast
12. helderheid

13. stroom invoer DC
14. camera aansluiting +  
12 VDC output tbv  
slot/hek bediening

# Installatie camera

## Camera

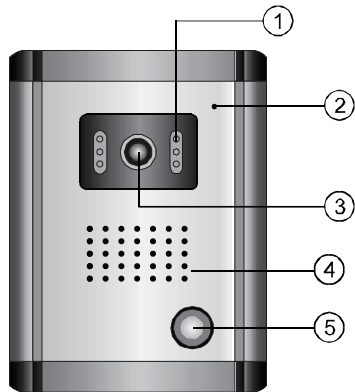

1. Infra rood led
2. microfoon
3. camera
4. speaker
5. bel drukknop
6. volume

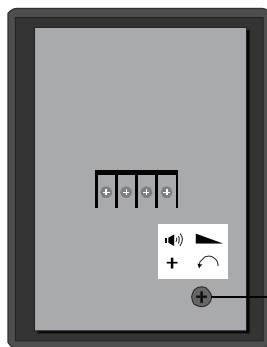

⑥ volume knop om volume te regelen

### **LET OP:**

**Let u op dat u de goede aansluitingen met het "touch screen" maakt, kijk op het bedradings diagram als u de camera met de monitor verbindt.**

# Installatie camera

## Installatie van de camera buiten

1. maak een opening in de muur in overeenstemming met de afmeting van de plastic inbouw box. ①
2. doe de bedrading aan de achterzijde door de plastic box openingen en plaats de box in de opening.
3. haal het onderste losse deel van de camera af. ④
4. schroef de camera aan de plastic box met de schroef onderzijde (en vergeet ⑤ niet de watedichte afdichting tussen box en camera goed te plaatsen).
5. plaats het losse gedeelte van de camera terug.



*Vermijdt zoveel mogelijk directe zonnestralen en voorkom dat er slagregens inkomen*

*De aanbevolgen hoogte is 1,6 m*

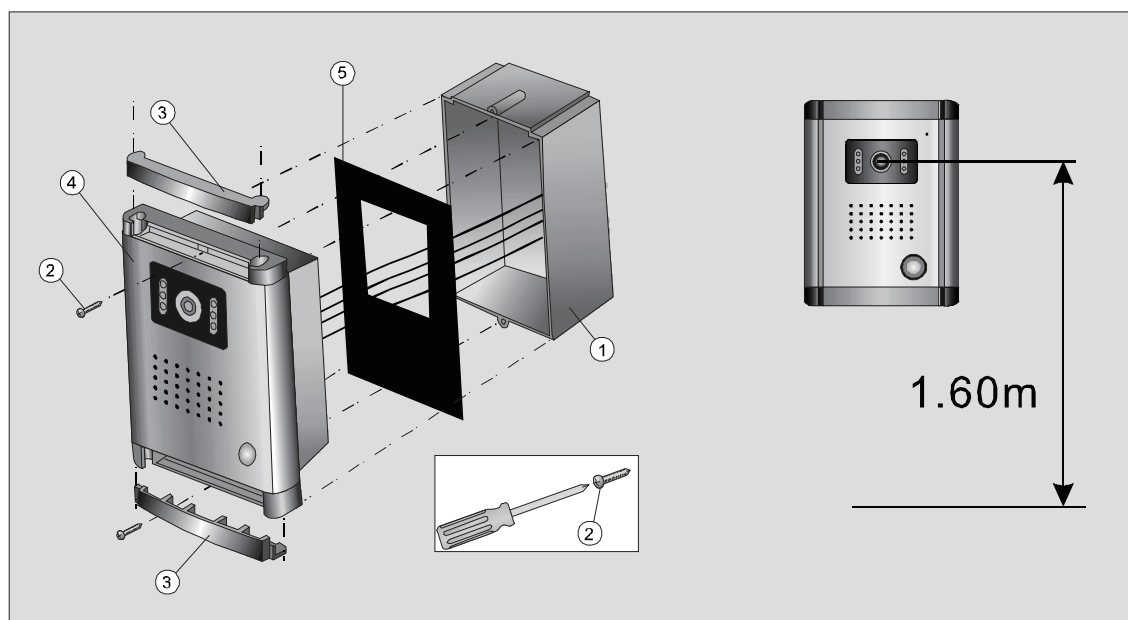

# Installatie monitor

## Installatie van de monitor

1. bevestig de stalen bevestigingsplaat van de monitor<sup>②</sup> op de juiste positie aan de muur, door het gebruik van de meegeleverde schroeven.<sup>①</sup>
2. bevestig de bedrading en stroomtoevoer aan de achterzijde van de monitor
3. bevestig de monitor op de bevestigingsplaat



**Plaats het scherm niet op een plaats waar de directe zonnestralen inkomen, dit om het best mogelijke beeld te krijgen. De aanbevolgen hoogte is 1,6 m**

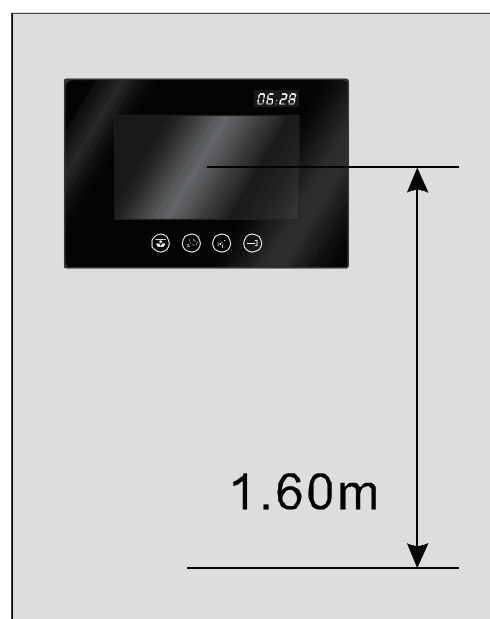
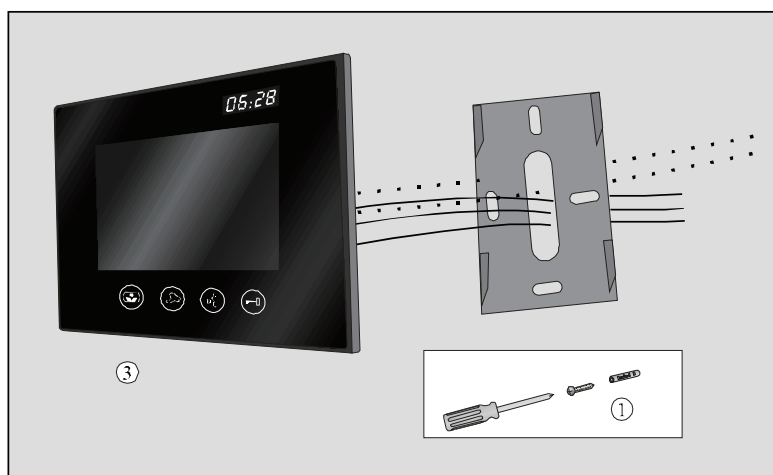

# Bedrading elektrisch slot

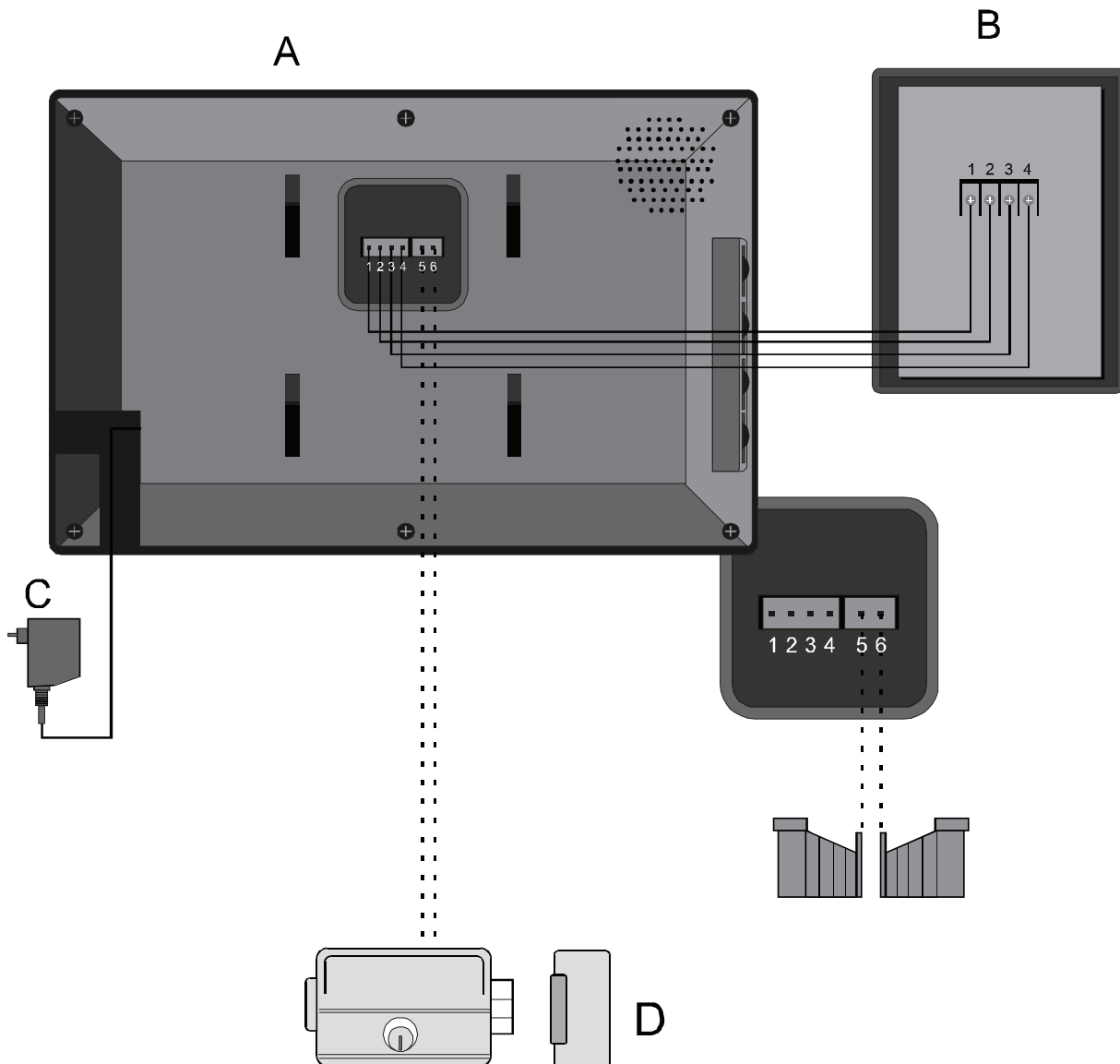

A. touch scherm voor binnen

B. camera buiten

C. stroom adaptor

D. elektrisch slot (wordt niet meegeleverd)

1. video

2. aarde

3. 12 VDC stroom

4. audio

5. slot -

6. slot +

# Bedrading **SUPERJACK**™ printplaat

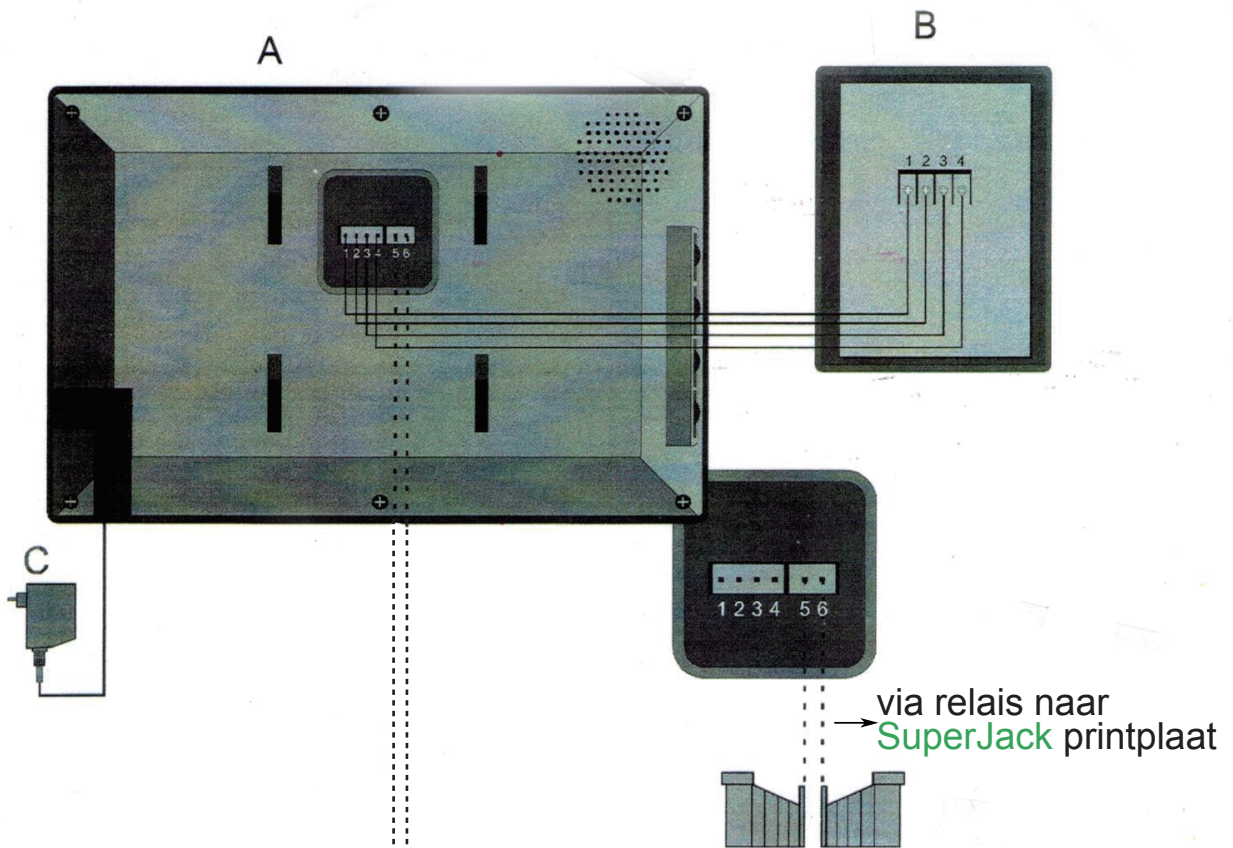

via relais naar  
SuperJack printplaat

van monitor naar relais:

rode draad → relais nr. 13  
zwarte draad → relais nr. 14

van relais naar printplaat:

nr. 9 → naar OC/2  
nr. 5 → naar GND

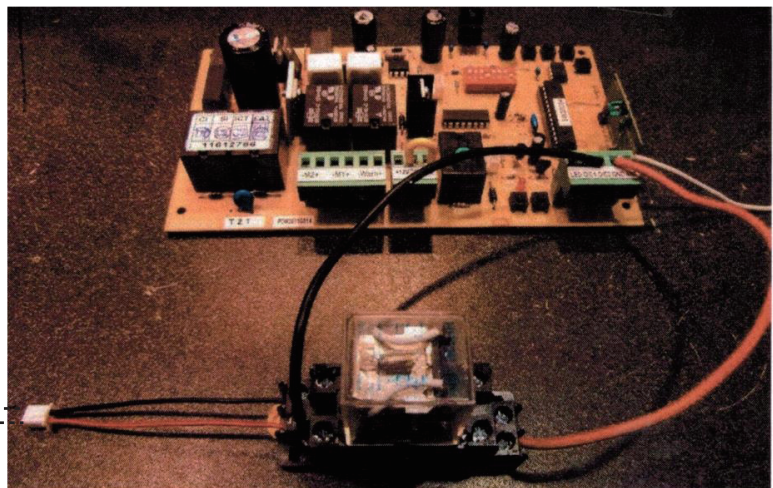

# Gebruiksaanwijzing

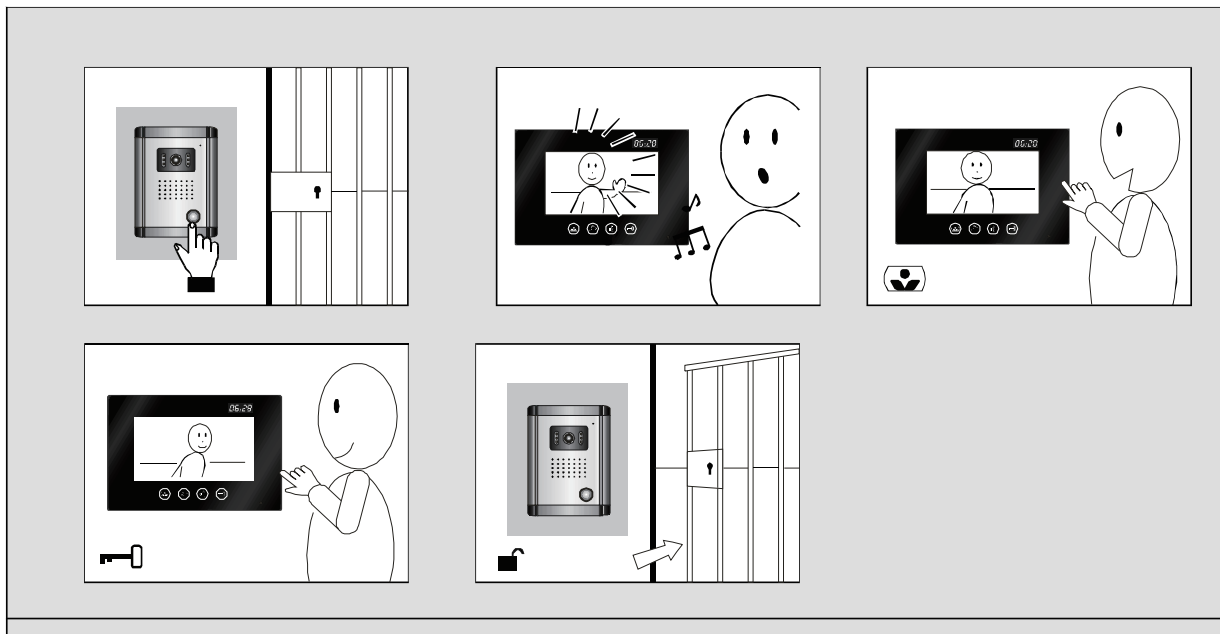



1. Als er een bezoeker komt, druk op de bel knop
  - A. op de monitor gaat de bel en de bezoeker verschijnt in beeld
  - B. U kunt de 🗣️ knop indrukken om met de bezoeker te spreken
2. Als u de 🗣️ knop indrukt om de intercom te starten, heeft u 2 minuten de tijd;  
Als u niet met de bezoeker spreekt zal het systeem automatisch uitgaan na 30 seconden;  
Als u de bezoeker wilt binnenlaten drukt u op de knop “slot/hek bediening” en het slot wordt ontgrendeld c.q. het hek opent zich.
3. U kunt ook op de 📺 knop drukken, u ziet dan de situatie buiten, na 10 seconden gaat het systeem automatisch uit.
4. Om de geluidsterkte te wijzigen, draait u aan de volumeknop  
Om de helderheid te wijzigen draait u aan de helderheidsknop  
Om het kleurcontrast te wijzigen draait u aan de contrast knop
5. Om een alarm te geven drukt u op de “ALARM”knop
6. Omdat er Infra rood led is toegepast geeft dit een beter beeld bij duisternis

# Technische specificaties

1. Input signaal nivo: 1.0Vpp
2. Input impedance: 75  $\Omega$
3. Helderheidsgraad: nivo: >17
4. Camera: kleur C-MOS
5. Nachtzicht: gewenst 0,1 Lux
6. Bedrading: 4 x 0,75 mm<sup>2</sup> voor 1-25 meter; 4 x 1,5 mm<sup>2</sup> voor afstanden meer dan 25- 100 meter
7. Uitgangs bedrading: totaal 6  
Meerdere monitors kunnen parallel aangesloten worden. Maximale afstand tussen de monitor en de camera is 25 meter door het gebruik van 4 x 0,75 mm<sup>2</sup> kabel toe te passen  
Om het video signaal van camera naar monitor optimaal te krijgen adviseren wij Coax kabel, indien de afstand binnen-buiten meer dan 25 meter is.
8. Camera resolutie: 380 pixels  
Monitor resolutie: 420 pixels
9. Monitor "aan" tijd
  - A. spreken zonder antwoord te krijgen: 30 seconden
  - B. bij drukknop gebruik: 2 minuten
  - C. intercom: 90 seconden
  - D. Alarm: 2 minuten
10. Nachtzicht bron: Infra rood
11. Bedradings aansluitingen: 6 daden, max. afstand tussen monitor en camera 100 m( >50, bij Coaxkabel gebruik)
12. Camera lens hoek : 92°
13. Stroomgebruik: Monitor : +15VDC d.m.v. de adaptor (230VAC input en 15 VDC output)
14. Afmeting monitor: 235x155x24 mm  
Afmeting camera: 134x100x45 mm
15. Monitor gewicht : 514 gr. camera 200 gr.
16. Omgevingstemperatuur : - 20°C + 55°C.



# Veiligheid en waarschuwingen

-  1. Om elektrische schokken te voorkomen: open het produkt alleen door eerst de stroomtoevoer uit te schakelen.
-  2. Het systeem installeren op een plaats met goede ventilatie, droog en schoon, en voorkom directe zonnestralen in de monitor.
-  3. Gebruik geen chemicalien om het systeem schoon te maken, gebruik zachte poetsdoeken hiervoor.